

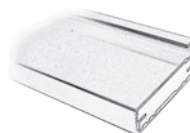

Рамочные профили из ПВХ

стр. 204



Рамочные профили из алюминия

стр. 206



Комплектующие для рамочных профилей

стр. 208

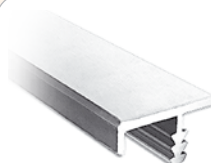

Прочие профили из алюминия

стр. 211

№ Счета _____

Название организации / Частное лицо (ко) _____

Артикул профиля _____

Размеры и количество рамок	Размеры рамок, мм
1.	_____
2.	_____
3.	_____
4.	_____
5.	_____
6.	_____
7.	_____
8.	_____

Бланк заказа рамок из алюминиевого профиля

стр. 212



Профиль рамочный пластиковый для зеркал

артикул	цвет	длина, м	упаковка, м
ECSP22NOPOL CHR	хром	4	100
ECSP22RAL32	алюминий	4	100

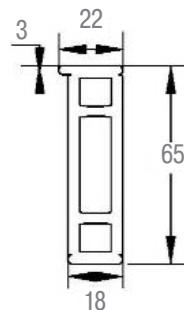

Примечание:

- сборку рамки рекомендуется производить с помощью "багетных" скоб
- зеркало клеится на двухсторонний скотч арт. SS70.PBR1 и дополнительно спользуется клей



артикул	цвет	длина, мм	упаковка, шт
E23578	серый	3000	80

Профиль рамочный пластиковый

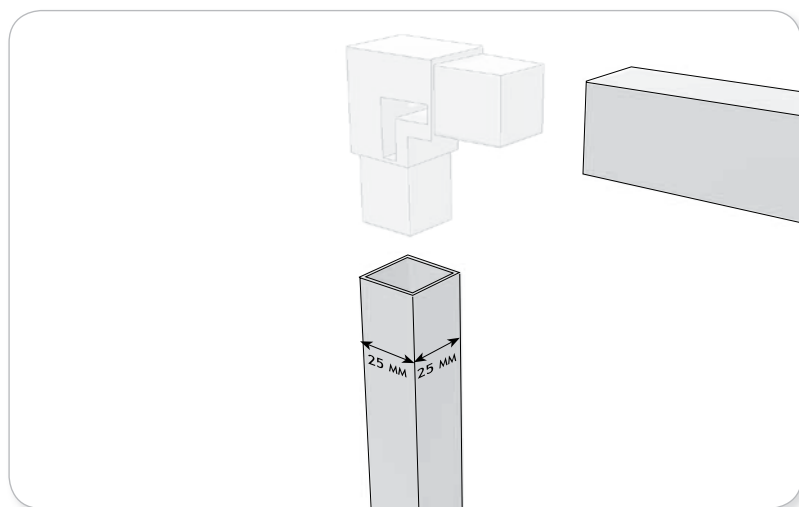

артикул	цвет	упаковка, шт
E23579	серый	80

Уголок для рамочного профиля, с возможностью крепления к стене

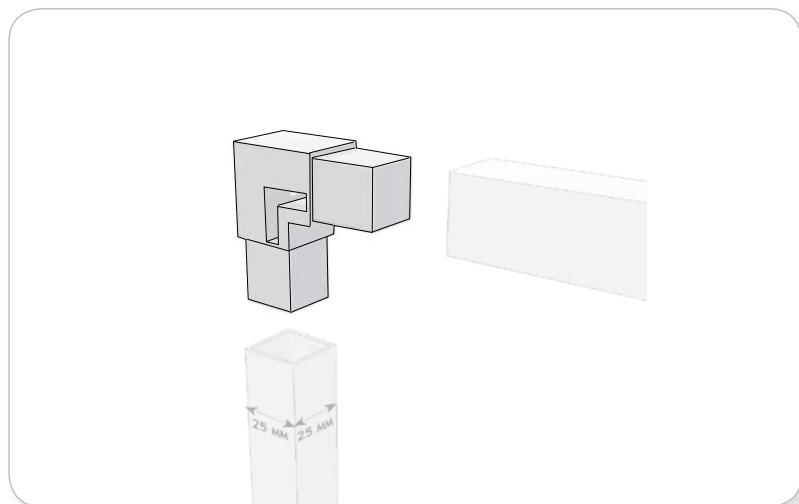

Установка:

1. Соединение деталей рамы

2. Крепление к зеркалу с помощью силикона

3. Подвешивание к стене

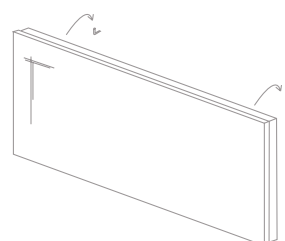
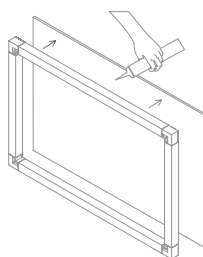
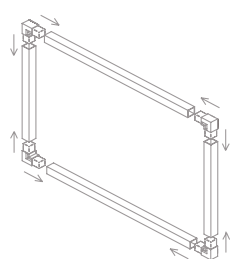

Алюминиевый рамочный профиль



артикул	цвет	длина, м	упаковка, п/м
901078.61.00/2	анодированный алюминий	5	585

Расчет размера стекла:

- A=ширина фасада – 31 мм
- B=высота фасада – 31 мм

Примечание:

- для сборки рамки необходимо:
 - соединительный уголок арт. 85/05020
 - профиль-уплотнитель арт. 532917.00.00
 - винт арт. WS M4x8 KB-PH

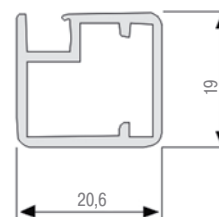

Алюминиевый рамочный профиль



артикул	цвет	длина, м	упаковка, п/м
901070.61.00	анодированный алюминий	2,5	75
901070.61.00/1	анодированный алюминий	5	270

Расчет размера стекла:

- A=ширина фасада – 9 мм
- B=высота фасада – 9 мм

Примечание:

- для сборки рамки необходимо:
 - соединительный уголок арт. 550764.98
 - профиль-уплотнитель арт. 532917.00.00
 - винт арт. WS M5x8 KB-PH

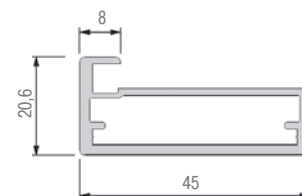

Алюминиевый рамочный профиль

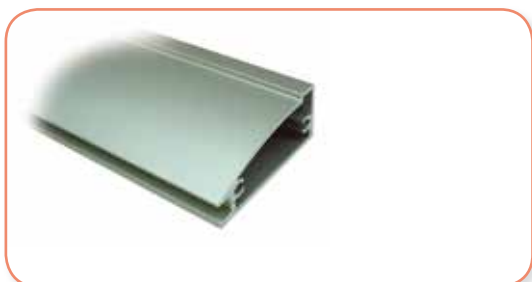

артикул	цвет	длина, м	упаковка, п/м
901073.E6/EV1/1	анодированный алюминий	5	250

Расчет размера стекла:

- A=ширина фасада – 93 мм
- B=высота фасада – 93 мм

Примечание:

- для сборки рамки необходимо:
 - соединительный уголок арт. 550764.98
 - профиль-уплотнитель арт. 532917.00.00
 - винт арт. WS M5x8 KB-PH

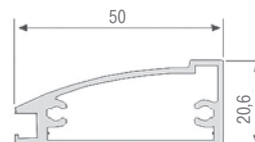

SCHÜCO
DESIGN

Алюминиевый рамочный профиль

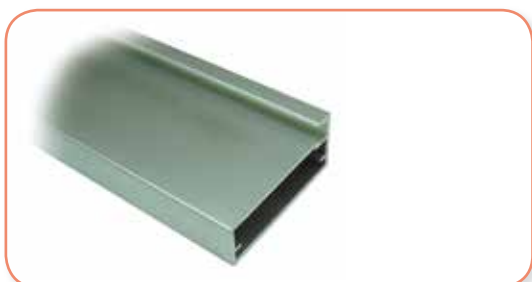

артикул	цвет	длина, м	упаковка, п/м
TAE2500 ZCS1	анодированный алюминий	3,9	97,5

Расчет размера стекла:

- A=ширина фасада – 6 мм
- B=высота фасада – 6 мм

Примечание:

- для сборки рамки необходимо:
 - соединительный уголок арт. TANOА23
 - профиль-уплотнитель арт. TANOА22
 - винт арт. WS M4x8 (см.стр.210)

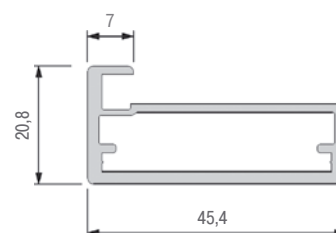

артикул	цвет	длина, м	упаковка, п/м
80/21.20.04	полированный никель	5	50

Алюминиевый
рамочный профиль

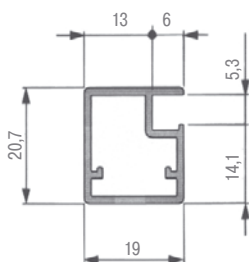

Расчет размера стекла:

- A=ширина фасада – 31 мм
- B=высота фасада – 31 мм

Примечание:

- для сборки рамки необходимо:
 - соединительный уголок арт. 85/05020
 - профиль-уплотнитель арт. 80/21.9004 или арт. 532 917.00.00
 - винт арт. WS M4x8 KB-PH

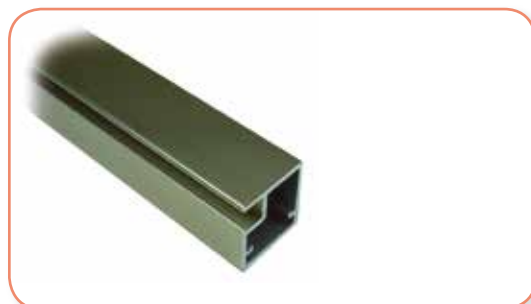

артикул	цвет	длина, м	упаковка, п/м
80/21.50.04	полированный никель	5	50

Алюминиевый
рамочный профиль

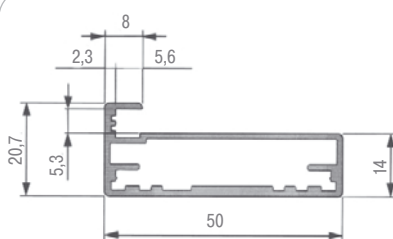

Расчет размера стекла:

- A=ширина фасада – 7 мм
- B=высота фасада – 7 мм

Примечание:

- для сборки рамки необходимо:
 - соединительный уголок арт. 85/05.2150
 - профиль-уплотнитель арт. 80/21.9004 или 532917.00.00
 - винт арт. WS M5x8 KB-PH

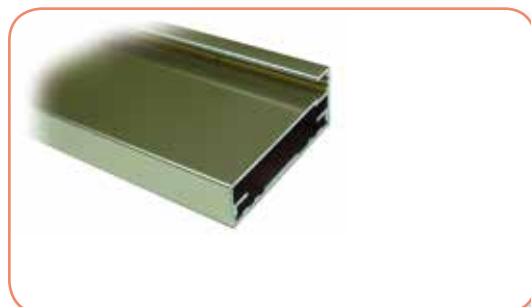

артикул	цвет	длина, м	упаковка, п/м
923150 E6/EV1	алюминий	5	50
923150 E6/EV6	черный	5	50
923150 E6/C33	коричневый	5	50

Алюминиевый
рамочный профиль

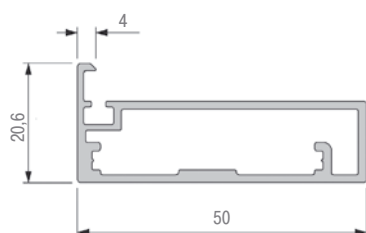

Расчет размера стекла

для широкого алюминиевого профиля:

- A = ширина фасада - $3 \pm 0,5$ мм
- B = высота фасада - $3 \pm 0,5$ мм

Примечание:

- для сборки рамки необходимо:
 - соединительный уголок арт. 550764.98
 - профиль-уплотнитель арт. 650010
 - винт арт. WS M5x8 (см.стр.210)

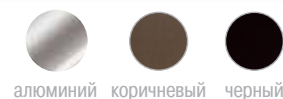

алюминий коричневый черный



Соединительный уголок



артикул	упаковка, шт.
85/05020	50

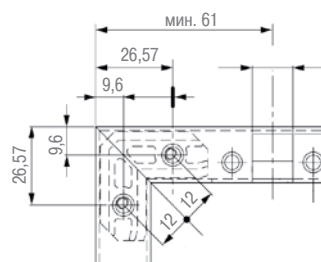

Примечание:

- используется с профилями арт. 901078, 80/21.20.04

Соединительный уголок



артикул	упаковка, шт.
550764.98	200

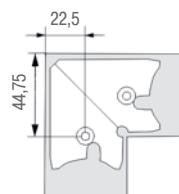

Примечание:

- используется с профилями арт. 901070, арт.923150

Соединительный уголок



артикул	упаковка, шт.
85/05.2150	100

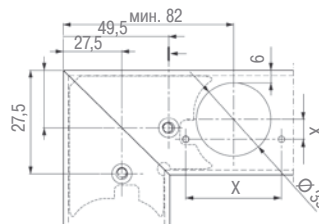

Примечание:

- используется с профилем арт. 80/21.50.04

Соединительный уголок



артикул	упаковка, шт.
TAN0A23	500

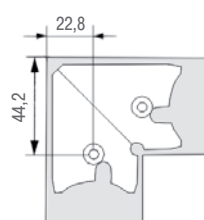

Примечание:

- используется с профилем арт. TAE 2500 ZCS1

артикул	упаковка, п/м
532917.00.00	500

Профиль-уплотнитель для алюминиевых профилей

Примечание:

- применим для стекла толщиной 4 мм
- используется с профилями арт. 90107..., арт. 80/21. ...

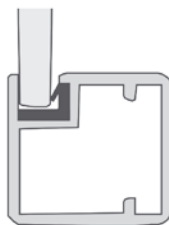

артикул	упаковка, п/м
80/21.9004	250

Профиль-уплотнитель для алюминиевых профилей

Примечание:

- применим для стекла толщиной 4 мм
- используется с профилями арт. 80/21.

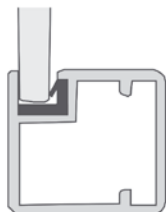

артикул	длина, м	упаковка, п/м
650010	6	500

Профиль-уплотнитель для алюминиевых профилей

Примечание:

- применим для стекла толщиной 4 мм
- используется с профилями арт. 923150 E6/...



артикул	длина, м	упаковка, п/м
TAN0A22	3	300

Профиль-уплотнитель для алюминиевых профилей

Примечание:

- применим для стекла толщиной 4 мм
- используется с профилем арт. TAE2500 ZCS1

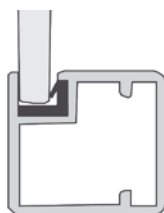

11 Рамочные профили



Винт М4х8 для соединения рамочных профилей



артикул	цвет	упаковка, шт.
WS M4X8 KB-PH	никель	10000

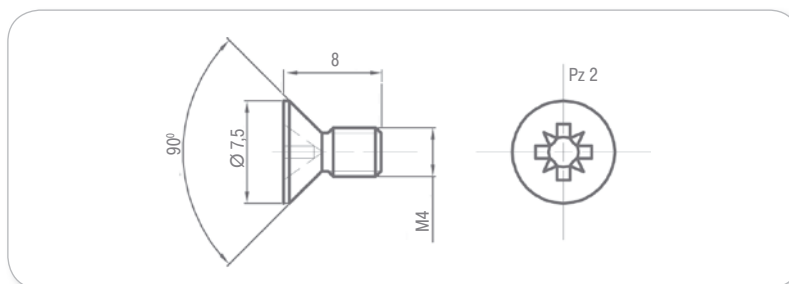

Винт М5х8 для соединения рамочных профилей



артикул	цвет	упаковка, шт.
WS M5X8 KB-PH	никель	10000
WS M5X8 PH-C	черный	10000

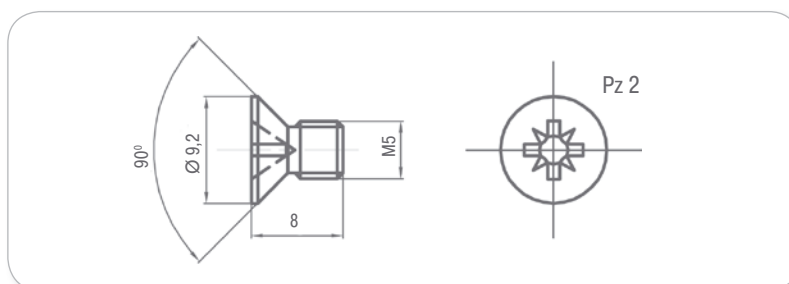

Металлическая втулка для крепления ручки



артикул	упаковка, шт.
550 341	1000

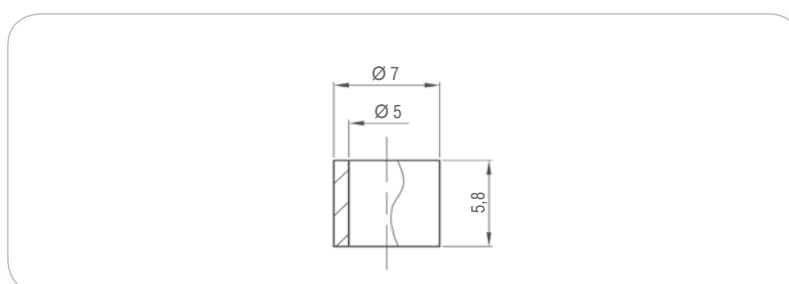

Пластиковая втулка для крепления ручки



артикул	упаковка, шт.
7809.791	5000

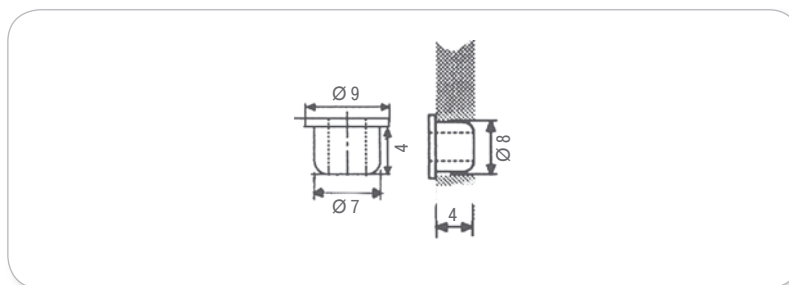

артикул	цвет	длина, м	упаковка, п/м
80/10.A.04	полированный никель	4	100

Алюминиевый врезной профиль для плит 18 мм

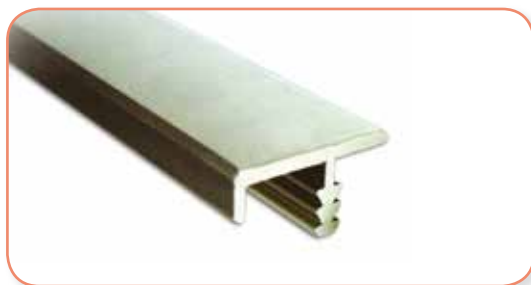
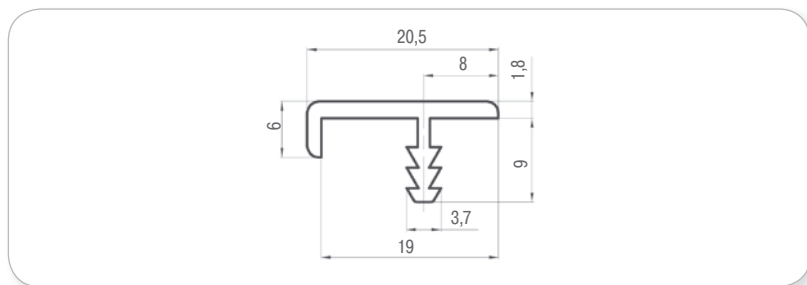

артикул	цвет	длина, м	упаковка, п/м
80/С16.4000.07	алюминий	4	200

Алюминиевый профиль для укрепления полок из ДСП 16 мм

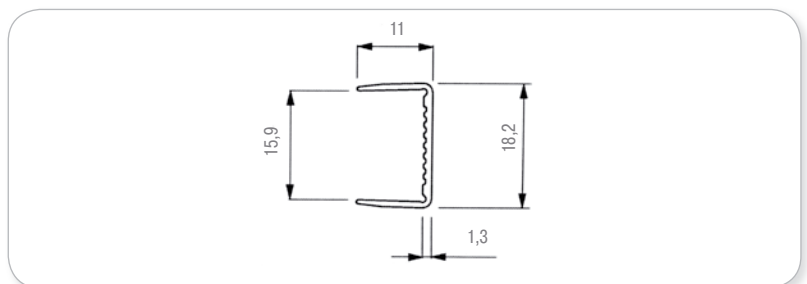

11 Рамочные профили



№ Счета _____ (заполняется менеджером компании "ЦентроКомплект")

Название организации / Частное лицо (контактный телефон) _____

Артикул профиля _____

Размеры
и количество
рамок

	Размеры рамок, АxВ	Кол-во рамок	Артикул петли	Кол-во петель
1.				
2.				
3.				
4.				
5.				
6.				
7.				
8.				
9.				
10.				
11.				
12.				
13.				
14.				
15.				

Петли

установить

без установки

Сборка рамки

собрать

без сборки

Укажите,
пожалуйста,
на чертеже
расстояние
от края рамки
до середины
петли

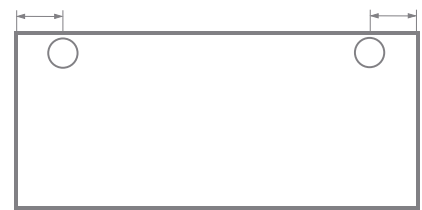
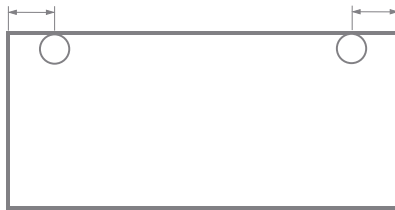

Внимание!

При заказе рамок из разного вида профилей,
нужно использовать отдельные бланки для каждого вида