

Амортизаторы
SOFT-CLOSE
для петель серии NEXIS

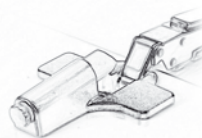

стр. 140

Амортизаторы
для ящиков на роликовых
направляющих



стр. 143

Амортизаторы
для шкафов/ящиков



стр. 144

Амортизатор SOFT-CLOSE на чашку петли для серии NEXIS

| артикул | цвет | упаковка, шт. |
|-----------------|--------|---------------|
| 924.200.40.0215 | никель | 125 |

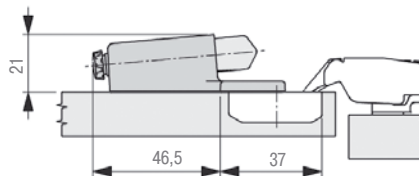

Технические данные:

- применим к петлям серии Nexis с углом открытия:
- установка амортизатора осуществляется на чашку петли без использования инструмента
- рабочая среда – масло
- усилие амортизации регулируется с помощью встроенного винта

Рекомендуемое расположение:

- – необходимое расположение амортизатора
- ⊙ – рекомендуемое расположение дополнительного амортизатора

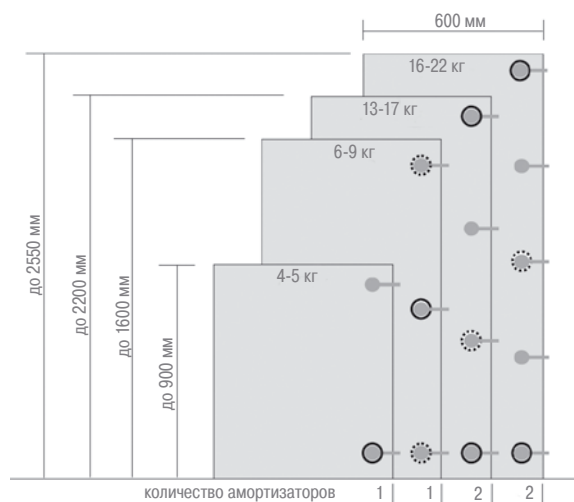

Рекомендации по установке:

1. Снимите фасад с корпуса и положите его на ровную поверхность.
2. Совместите выступы крепления амортизатора и отверстия на чашке петли.
3. Надавите на крепление амортизатора до щелчка.
4. На плечо петли таким же образом установите декоративную заглушку.
5. Установите фасад на корпус и при необходимости отрегулируйте усилие амортизации с помощью регулировочного винта.
6. Установите декоративную заглушку на чашку петли.



| артикул | цвет | упаковка, шт. |
|-----------------|--------|---------------|
| 924.200.46.1115 | никель | 125 |

Амортизатор SOFT-CLOSE на плечо петли для серии NEXIS

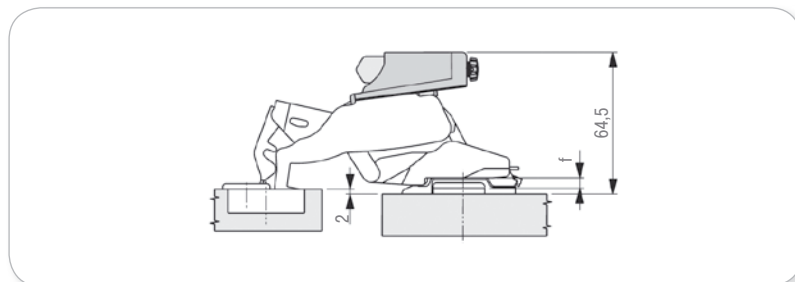

5 Амортизаторы



600 мм

16-22 кг

13-17 кг

6-9 кг

4-5 кг

до 900 мм

до 1600 мм

до 2200 мм

до 2550 мм

2 2 1 1 количество амортизаторов

Технические данные:

- Применим к петлям серии Nexis с большим углом открытия 170° стр.114
- установка амортизатора осуществляется на плечо петли без использования инструмента
- рабочая среда – масло
- усилие амортизации регулируется с помощью встроенного винта

Рекомендуемое расположение:

- – необходимое расположение амортизатора
- ⊙ – рекомендуемое расположение дополнительного амортизатора

1. Совместите выступы крепления амортизатора и отверстия на плече петли.

2. Надавите на крепление амортизатора до щелчка.

3. Отрегулируйте усилие амортизации.

Рекомендации по установке:

1. Совместите выступы крепления амортизатора и отверстия на плече петли.
2. Надавите на крепление амортизатора до щелчка.
3. Отрегулируйте усилие амортизации.

Амортизатор SOFT-CLOSE на плечо петли MIRRO для серии NEXIS

| артикул | цвет | упаковка, шт. |
|-----------------|--------|---------------|
| 924.200.38.0215 | никель | 50 |

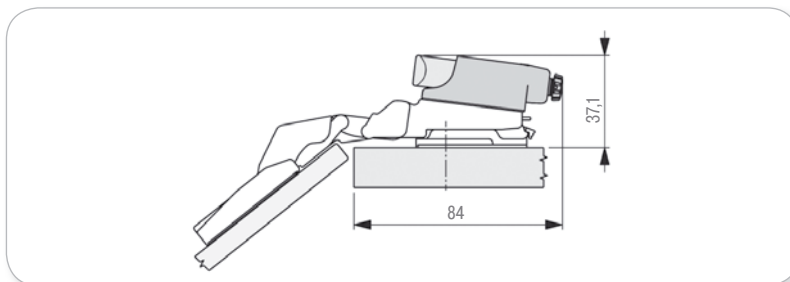

Технические данные:

- установка амортизатора осуществляется на плечо петли без использования инструмента
- рабочая среда – масло
- усилие амортизации регулируется с помощью встроенного винта

Рекомендуемое расположение:

- – необходимое расположение амортизатора
- ⊙ – рекомендуемое расположение дополнительного амортизатора

Примечание:

- применим к петле серии Nexis 07 Mirro арт. 298.707.88.0015 стр.106

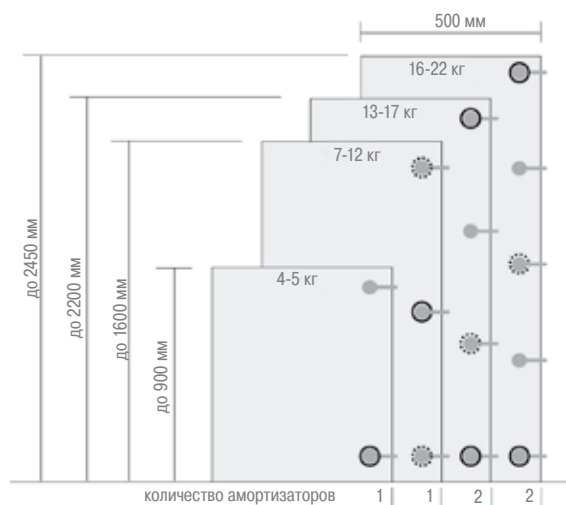

Рекомендации по установке:

1. Совместите выступы крепления амортизатора и отверстия на плече петли.
2. Надавите на крепление амортизатора до щелчка.
3. Отрегулируйте усилие амортизации.

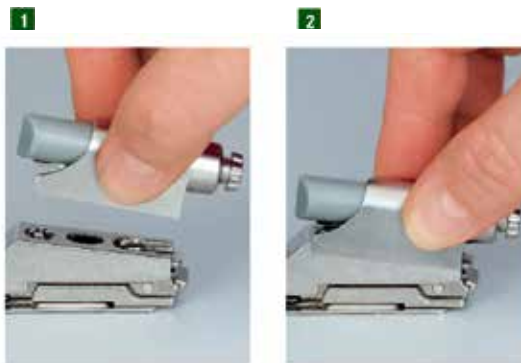

| артикул | цвет | длина, мм | упаковка, шт. |
|---------|--------------|-----------|---------------|
| RCA3 | светло-серый | 224 | 400 |

Технические данные:

- достаточно 1 амортизатора в ящик шириной до 600 мм
- рабочая среда – воздух
- нагрузка до 25 кг
- подходит для ящиков и направляющих любых производителей
- прошёл испытания на 40 000 циклов открытия/закрытия

Крепление для металлического ящика внутри корпуса

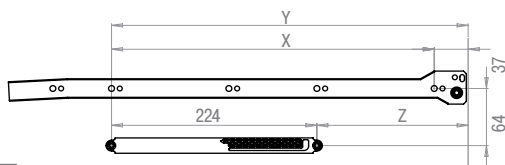

| номинальная длина ящика | X | Y | Z |
|-------------------------|-----|-----|-----|
| 300 | 224 | 261 | 37 |
| 350 | 224 | 261 | 37 |
| 400 | 352 | 389 | 165 |
| 450 | 352 | 389 | 165 |
| 500 | 416 | 453 | 229 |

Крепление для деревянного ящика внутри корпуса

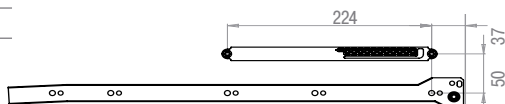

Амортизатор для ящиков на роликовых направляющих



5 Амортизаторы



| артикул | цвет | упаковка, шт. |
|---------|--------------|---------------|
| RCA C06 | светло-серый | 100 |

Ответная часть для металлического ящика на роликовых направляющих

| номинальная длина ящика | W |
|-------------------------|-----|
| 300 | 106 |
| 350 | 106 |
| 400 | 234 |
| 450 | 234 |
| 500 | 298 |

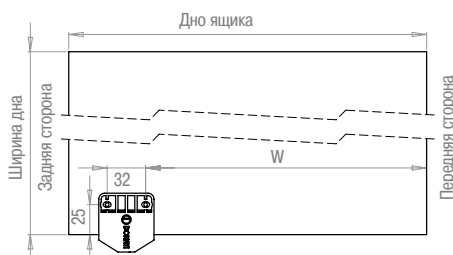

Технические данные:

- фиксируется к дну ящика



| артикул | цвет | упаковка, шт. |
|---------|--------------|---------------|
| RCA C09 | светло-серый | 100 |

Ответная часть для деревянного ящика на роликовых направляющих



Технические данные:

- фиксируется к внешней части боковины ящика



Амортизатор пневматический SOFT-CLOSE PIN в корпус шкафа

| артикул | упаковка, шт. |
|----------|---------------|
| 66528-21 | 1000 |



Технические данные:

- рабочая среда – воздух

Рекомендуемое расположение:

- оптимально
- хорошо
- удовлетворительно

Варианты установки:

- врезной
- накладной (необходимо использовать ответную планку арт. 63309-42)

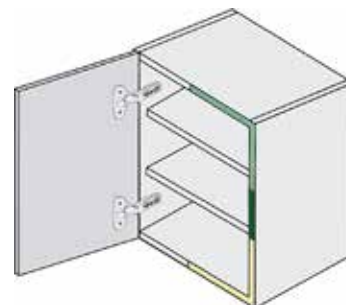

Ответная планка

| артикул | цвет | упаковка, шт. |
|----------|--------------|---------------|
| 63309-42 | светло-серый | 100 |



Кондуктор

| артикул | упаковка, шт. |
|---------|---------------|
| 95470 | 1 |



Рекомендации по установке:

- при необходимости используйте кондуктор арт. 95470

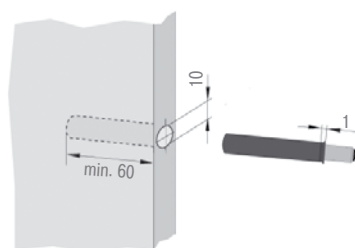

ВАРИАНТЫ УСТАНОВКИ

врезной амортизатор



Рекомендации по установке:

- необходимо использовать ответную планку арт. 63309-42
- при необходимости используйте кондуктор арт. 95470

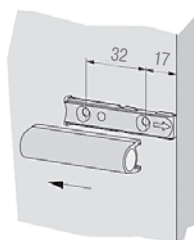

накладной амортизатор



| артикул | цвет | упаковка, шт. |
|------------|------------|---------------|
| 7806/791/5 | прозрачный | 1000 |

Врезной амортизирующий элемент

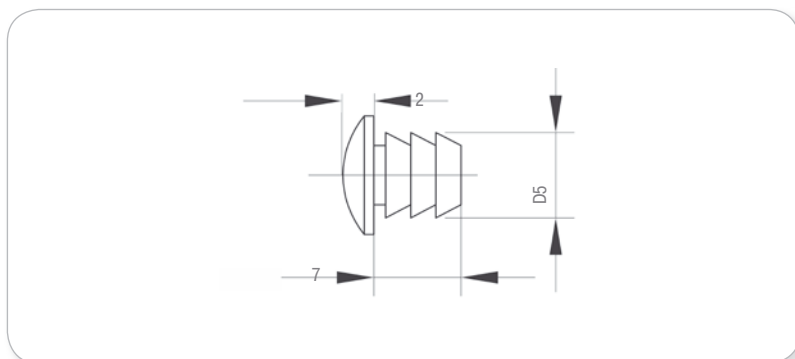

Амортизаторы

5



| артикул | цвет | упаковка, шт. |
|--------------|------------|---------------|
| 7843/000/7,0 | прозрачный | 5000 |

Самоклеющийся амортизирующий элемент

